

Список образцов и оборудования ООО «НУЦ «Качество»

1. Образец Тело трубы DS-1 (диаметр по выбору заказчика, из буровой трубы или по желанию заказчика сталь может изменена) – 10 000 руб. с НДС

Фото:



2. Образец тело трубы (УЗД) для настройки и определения браковочной чувствительности, длительности развертки при ультразвуковой методе контроля (диаметр по выбору заказчика, преимущественно сталь 20 или по желанию заказчика сталь может изменена) – 16 000 руб. с НДС

Фото:



3. Образец (УЗТ) для для проверки работоспособности толщиномеров (диаметр по выбору заказчика, преимущественно сталь 20 или по желанию заказчика сталь может изменена) – 9 000 руб. с НДС

Фото:

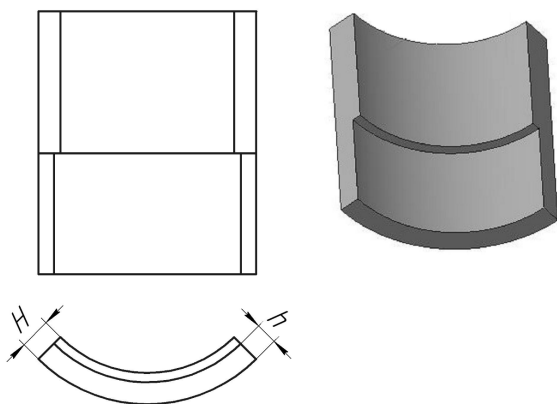

4. Экзаменационный образец (ВИК, ПВК, УК, РК, МК и т.д) – Стоимость варьируется от 14 000 – 25 000 руб. с НДС в зависимости от выбранного метода и нормативного документа.

Фото:

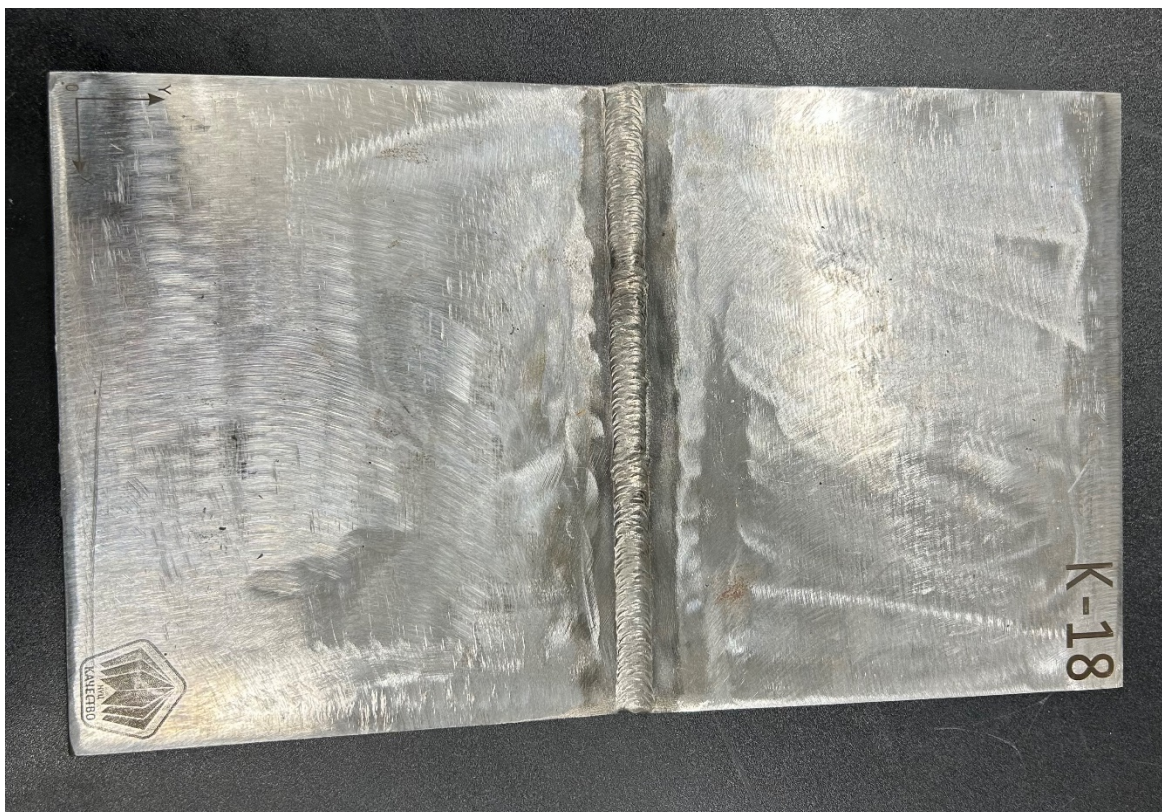

5. Изготовление НО согласно техническому заданию заказчика (сталь, чертеж) – стоимость просчитывается индивидуально с Отделом продаж. (Минимальная цена 10 000 руб. с НДС)

Фото примеров ранее выполненных заказов:

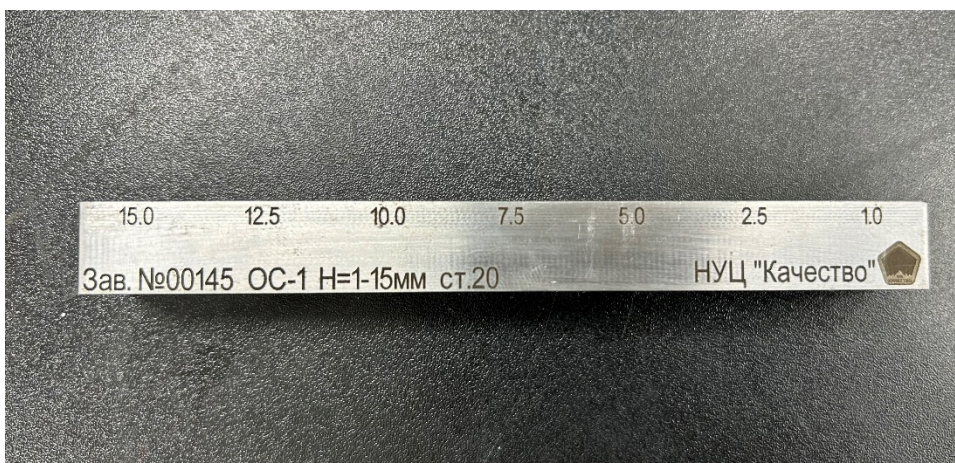
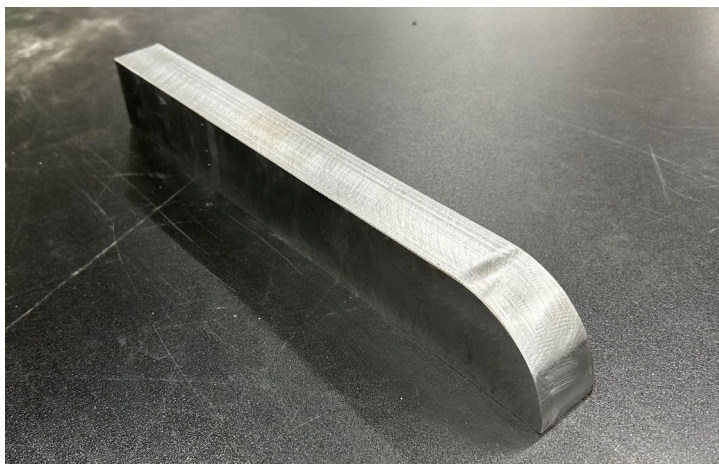
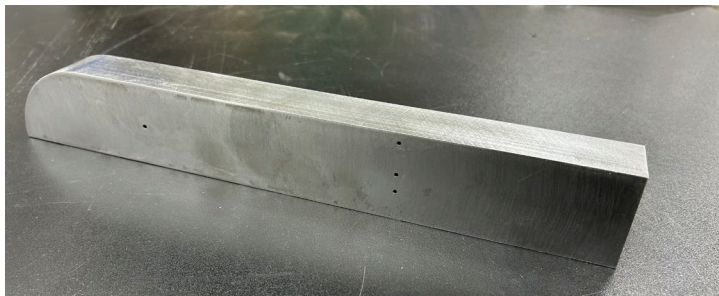

**6. Катушка намагничивания (магнитопорошковый дефектоскоп) КАЧЕСТВО- С300
– 210 000 руб. с НДС.**

Фото:

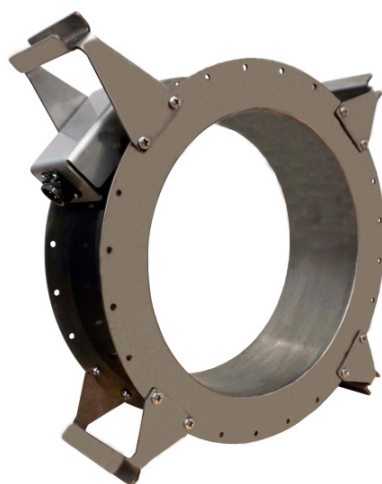
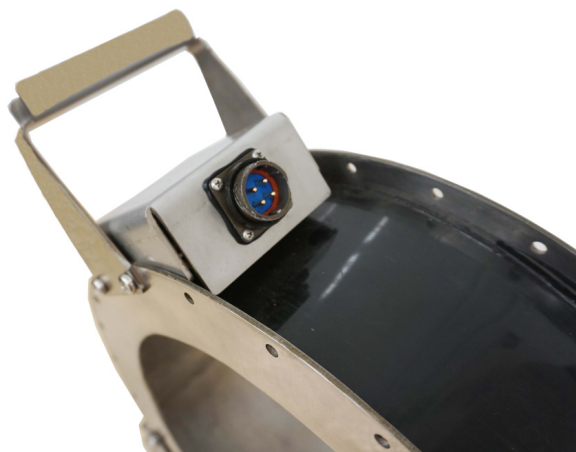

7. Катушка намагничивания (магнитопорошковый дефектоскоп) КАЧЕСТВО- С300 «Буровой Макси» - 390 000 руб. с НДС.

Фото:



8. Сравнительный образец №1 "НУЦ "КАЧЕСТВО" EN ISO 9934-2 – 30 000 руб. с НДС

Фото:

